

IL MONDO DELL'EDILIZIA

Sistemi di drenaggio in acciaio inox
Chiusini pavimentabili e grigliati con telaio
Finestre e bocche di lupo
Falsi telai e legno per edilizia



INDICE

INTRODUZIONE	2
SISTEMI DI DRENAGGIO IN ACCIAIO INOX	4
Design e funzionalità	6
Canaline SLIM 8	8
Canaline DOUBLE SLIM 8	10
Canaline TILE	11
CHIUSINI PAVIMENTABILI E GRIGLIATI CON TELAIO	12
Chiusini LIGHT	14
Chiusini STANDARD	14
Chiusini HARD	15
Coperchi per cisterna	16
Griglie zincate a caldo con telaio	18
FINESTRE E BOCCHE DI LUPO	20
Una combinazione unica	22
Finestre con apertura a "Wasistas"	24
Finestre con apertura oscillobattente	26
Istruzioni di montaggio	28
Bocche di lupo MEAMAX® e 100 PLUS	31
Bocche di lupo "Rinforzate"	32
Bocche di lupo "Maxi"	32
Istruzioni di montaggio	34
Aeratore	35
FALSI TELAI E LEGNO PER EDILIZIA	36
Falsi telai	38
Tavolette primate	39
Tavoloni da ponteggio	39
Morali	39
Listelli grezzi	39
Pannelli OSB	40
Pannelli gialli da cassero	40

PIRCHER. FARE È CONDIVIDERE.

Per un'azienda come PIRCHER, attiva nel settore del legno e del calcestruzzo, fare è soprattutto condividere: la passione per il proprio lavoro, l'attenzione per le necessità di chi progetta e costruisce e anche un mondo valoriale che ha al centro la ricerca dell'eccellenza che si trasforma in affidabilità e durata nel tempo, due aspetti fondamentali del concetto di sostenibilità.

Vicina a tutti i *maker*, legata alla tradizione e sempre pronta a esplorare strade nuove, PIRCHER offre soluzioni per il mondo dell'edilizia. Che siate rivenditori o professionisti del settore edile, nel catalogo troverete soluzioni specifiche per ogni applicazione: dai sistemi di drenaggio in acciaio inox, ai chiusini pavimentabili e grigliati con telaio, dalle finestre e bocche di lupo al legno per edilizia e i falsi telai.



PIRCHER. NON SOLO CALCESTRUZZO.

“Il Mondo dell’Edilizia” amplia la gamma dei prodotti PIRCHER che vanno incontro alle richieste del mercato e dei suoi clienti. Nuove soluzioni per la raccolta delle acque e non solo che lanciano la PIRCHER, in maniera più professionale e più forte, nel settore dell’edilizia.

Questo nuovo catalogo si affianca al catalogo dei “Sistemi di drenaggio in calcestruzzo”, che sono il core business della PIRCHER, specializzata dal 1969 nella produzione di manufatti per il drenaggio, convogliamento e trattamento. Qui di seguito la copertina dei “Sistemi di drenaggio in calcestruzzo” e il QR code per scaricare il catalogo dal sito water.pircher.eu.

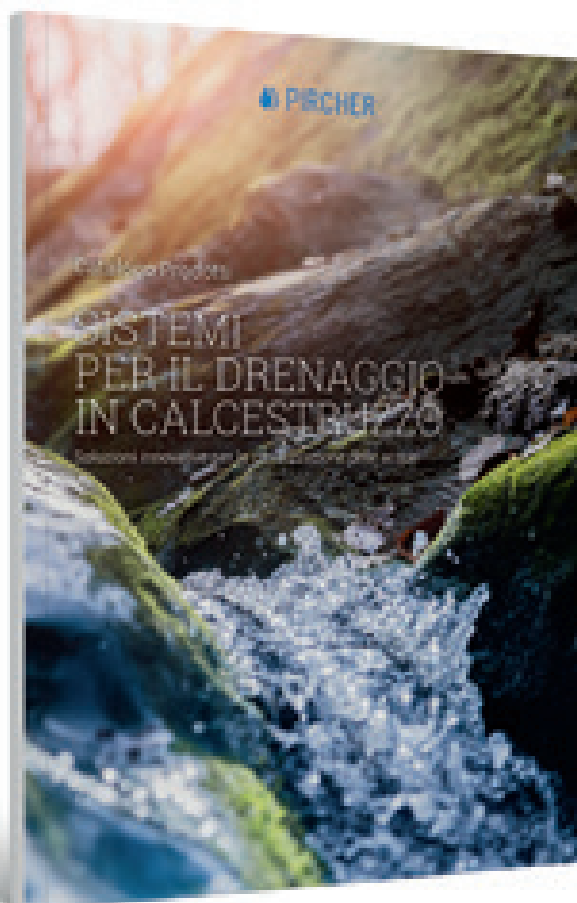

SISTEMI DI DRENAGGIO IN ACCIAIO INOX

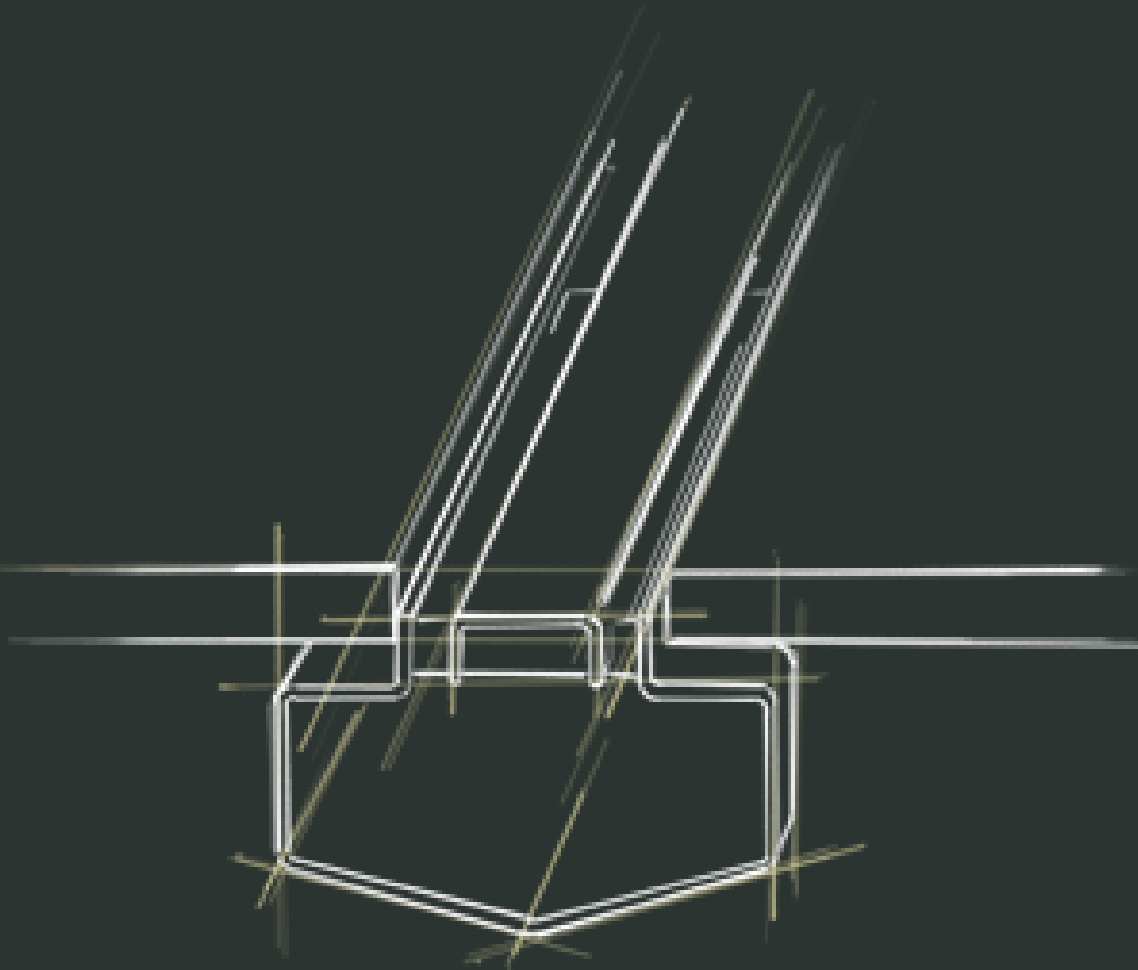



PIRCHER SLIM 8 A FESSURA: IL DRENAGGIO SI FA DESIGN

Il sistema a fessura singola ha tra le sue caratteristiche più significative quella di risultare discreto, elegante e di design.

È disponibile senza pendenza interna ma con altezze ridotte, per essere installato sia nelle nuove costruzioni che nelle ristrutturazioni.

PIRCHER Slim 8 è realizzato in conformità con:

- la norma UNI EN 16582-1:2021, che specifica i requisiti generali di sicurezza e di qualità per le piscine domestiche;
- la norma UNI EN 13451-1, punto 4.7.1, che specifica i requisiti generali di sicurezza e i metodi di prova per l'attrezzatura utilizzata nelle piscine ad uso pubblico.

Entrambe le norme prescrivono che, per l'utilizzo a piedi scalzi, le aperture delle griglie devono avere dimensioni uguali o inferiori a 8 mm.

Sistema a **basso spessore**, estremamente facile da installare con i piedini di regolazione.

Consente l'**impermeabilizzazione** a film sottile grazie alla flangia orizzontale sotto massetto, e risulta un sistema a tenuta stagna grazie alle flangie di accoppiamento.

Realizzato in **acciaio inox** AISI 304 e su richiesta in AISI 316 L.

Le principali applicazioni sono balconi e terrazzi, ma anche piscine, centri benessere di hotel e villaggi turistici.



PIRCHER DOPPIA FESSURA E PAVIMENTABILE: DESIGN E FUNZIONALITÀ

I sistemi, nella nuova versione a doppia fessura e pavimentabile, nascono per fornire soluzioni di design senza tralasciare la funzionalità.

La possibilità di rimuovere facilmente le griglie, consente una rapida ed efficace ispezione e pulizia del canale.

I sistemi sono ideali per lo smaltimento delle acque di terrazzi e balconi con un'altezza di installazione limitata e in tutti quei luoghi dove sia necessario drenare le pavimentazioni dall'acqua tramite sistemi di drenaggio con il **minimo impatto visivo**: docce, spogliatoi, aree benessere di hotel e SPA, aree pedonali.

Terrazzi, balconi, piscine, spogliatoi, centri benessere e termali sono luoghi con una frequente presenza di acqua - meteorica e non - sulle pavimentazioni che, se non drenata, ristagna e s'infiltra pericolosamente nei massetti e nelle pareti. I danni che ne possono derivare sono diversi e riguardano sia le strutture degli edifici sia la sicurezza delle persone.

I sistemi sono realizzati interamente in **acciaio inox**, qualità AISI 304 o, su richiesta, AISI 316 L, materiale che garantisce la massima resistenza e facilità di manutenzione. Tutti gli elementi sono sottoposti a processo protettivo di passivazione, che garantisce una resistenza alla corrosione ancora più elevata.





CANALINE SLIM 8

CARATTERISTICHE

- sistema di drenaggio con singola fessura da 8 mm
- realizzato in acciaio inox AISI 304 decapato (a richiesta in AISI 316L)
- sistema modulare con elementi da 1000 mm fino a 3000 mm di lunghezza
- sistema con flangia e guarnizione per accoppiamento a tenuta stagna
- altezza ridotta da 55 mm
- flangia orizzontale per guaine liquide per una impermeabilizzazione a tenuta

Canalina SLIM 8 senza pendenza

	Descrizione	Cod. art.	Lunghezza (mm)	Altezza (mm)
	Canalina SLIM 8 in AISI 304	5200	1000	55
	Canalina SLIM 8 in AISI 304	5201	2000	55
	Canalina SLIM 8 in AISI 304	5202	3000	55

Elemento angolare 500 x 500

	Descrizione	Cod. art.	Lunghezza (mm)	Altezza (mm)
	Elemento angolare SLIM 8 500 x 500	5220	500	55



Elemento con pozzetto di scarico

	Descrizione	Cod. art.	Lunghezza (mm)	Altezza (mm)
	Elemento con pozzetto termina- le con scarico laterale DN50	5221	500	85
	Elemento con pozzetto termina- le con scarico verticale DN50	5222	500	85

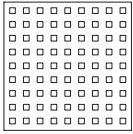
Griglie per pozzetto

	Descrizione	Cod. art.	Dimensioni (mm)	Altezza (mm)
	Griglia forata per pozzetto	5223	150 x 150	15
	Griglia pavimentabile per pozzetto	5224	150 x 150	15

Accessori

	Descrizione	Cod. art.	Lunghezza (mm)	Altezza (mm)
	Tappo di chiusura con guarnizione	5225	-	55
	Tappo con guarnizione con scarico DN40	5226	-	55

NB: per l'altezza totale del canale considerare 20 mm di flangia.

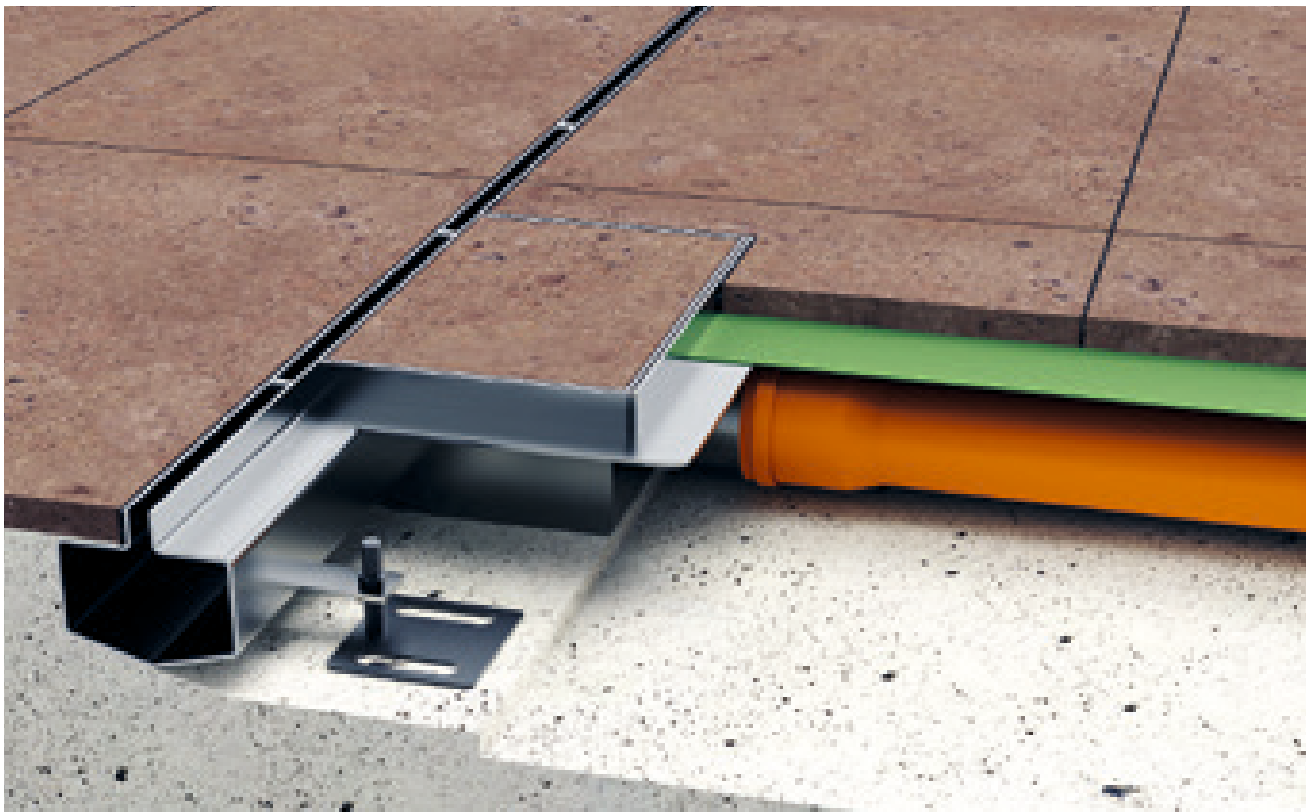

CANALINE DOUBLE SLIM 8

CARATTERISTICHE

- sistema di drenaggio con doppia fessura da 8 mm
- realizzato in acciaio inox AISI 304 decapato (a richiesta in AISI 316L)
- sistema modulare con elementi da 1000 mm fino a 3000 mm di lunghezza
- sistema con flangia e guarnizione per accoppiamento a tenuta stagna
- altezza ridotta da 55 mm
- flangia orizzontale per guaine liquide per una impermeabilizzazione a tenuta
- elemento superiore asportabile per una efficace pulizia

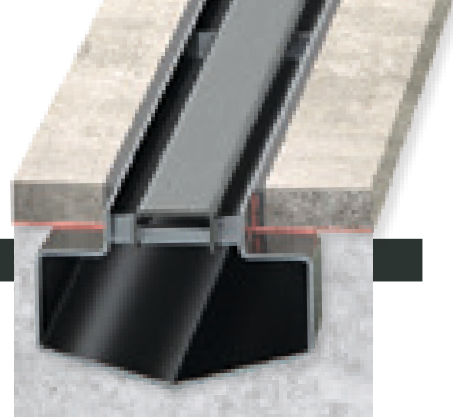

Canalina DOUBLE SLIM 8 senza pendenza

	Descrizione	Cod. art.	Lunghezza (mm)	Altezza (mm)
	Canalina DOUBLE SLIM 8 in AISI 304	5203	1000	55
	Canalina DOUBLE SLIM 8 in AISI 304	5204	2000	55
	Canalina DOUBLE SLIM 8 in AISI 304	5205	3000	55

Elemento angolare 500 x 500

	Descrizione	Cod. art.	Lunghezza (mm)	Altezza (mm)
	Elemento angolare DOUBLE SLIM 8 500 x 500	5227	500	55

Elemento con scarico diretto

	Descrizione	Cod. art.	Lunghezza (mm)	Altezza (mm)
	Elemento terminale con scarico diretto laterale DN40	5228	500	55
	Elemento terminale con scarico diretto verticale DN40	5229	500	55

Accessori

	Descrizione	Cod. art.	Lunghezza (mm)	Altezza (mm)
	Tappo di chiusura con guarnizione	5230	-	55
	Tappo con guarnizione con scarico DN40	5231	-	55

CANALINE TILE

CARATTERISTICHE

- sistema di drenaggio con doppia fessura da 8 mm con griglia pavimentabile
- realizzato in acciaio inox AISI 304 decapato (a richiesta in AISI 316L)
- sistema modulare con elementi da 1000 mm fino a 3000 mm di lunghezza
- sistema con flangia e guarnizione per accoppiamento a tenuta stagna
- altezza ridotta da 65 mm
- flangia orizzontale per guaine liquide per una impermeabilizzazione a tenuta
- elemento superiore pavimentabile e asportabile per una efficace pulizia

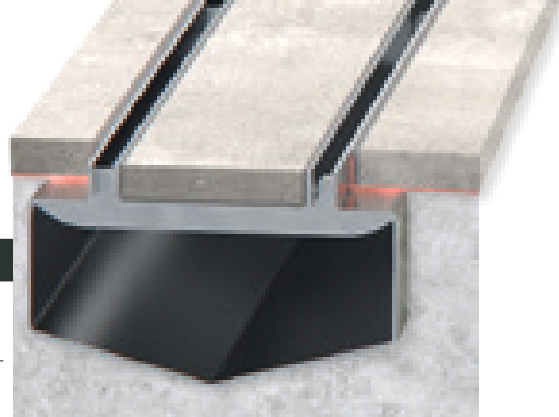

Canalina TILE senza pendenza

	Descrizione	Cod. art.	Lunghezza (mm)	Altezza (mm)
	Canalina TILE in AISI 304	5206	1000	65
	Canalina TILE in AISI 304	5207	2000	65
	Canalina TILE in AISI 304	5208	3000	65

Elemento angolare 500 x 500

	Descrizione	Cod. art.	Lunghezza (mm)	Altezza (mm)
	Elemento angolare TILE 500 x 500	5232	500	65

Elemento con scarico diretto

	Descrizione	Cod. art.	Lunghezza (mm)	Altezza (mm)
	Elemento terminale con scarico diretto laterale DN40	5233	500	65
	Elemento terminale con scarico diretto verticale DN40	5234	500	65

Accessori

	Descrizione	Cod. art.	Lunghezza (mm)	Altezza (mm)
	Tappo di chiusura con guarnizione	5235	-	65
	Tappo con guarnizione con scarico DN40	5236	-	65

NB: per l'altezza totale del canale considerare 20 mm di flangia.

CHIUSINI PAVIMENTABILI E GRIGLIATI CON TELAIO

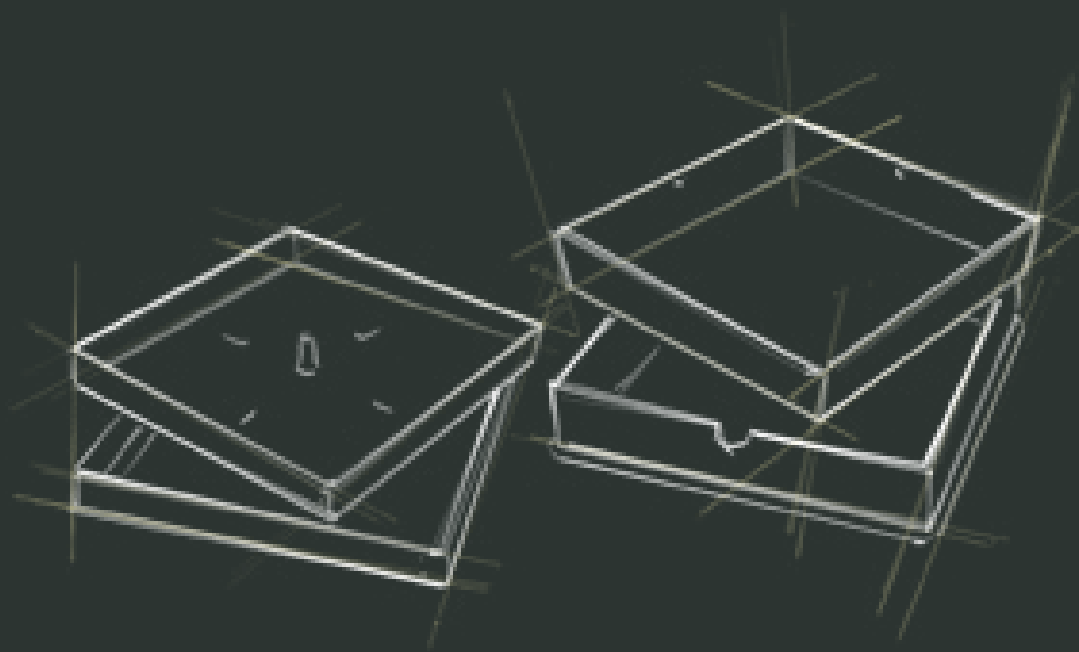



ELEMENTI DI COPERTURA PER L'INTERNO E L'ESTERNO

I chiusini a riempimento sono indicati come elementi di copertura ispezionabile per vani interrati di qualsiasi natura. Possono essere installati all'interno degli edifici o all'esterno di zone pedonali, parcheggi o carrabilità leggera.

Sono adatti a tutti i tipi di pavimentazioni sia in calcestruzzo sia in pietra o altre ancora.

Sono realizzati in acciaio zincato e sono dotati di sistemi di estrazione facilitata.

La gamma va da quelli leggeri a quelli pesanti con due altezze disponibili di riempimento da 50 mm a 80 mm.

CHIUSINI LIGHT

CARATTERISTICHE

- chiusino pavimentabile per carico leggero
- altezza di incasso 50 mm
- realizzati con lamiera pre-zincata con spessore 10/10
- indicato per l'uso all'esterno degli edifici, per zone pedonali, passi carrai e parcheggi



Chiusini LIGHT 50 spessore 10/10

Dimensioni esterne (mm)	Cod. art.	Altezza (mm)	Luce netta (mm)
230 x 230 x 50	3510	50	200 x 200 x 50
330 x 330 x 50	3511	50	300 x 300 x 50
430 x 430 x 50	3512	50	400 x 400 x 50
530 x 530 x 50	3513	50	500 x 500 x 50
630 x 630 x 50	3514	50	600 x 600 x 50

CHIUSINI STANDARD

CARATTERISTICHE

- chiusino pavimentabile per carico leggero
- altezza di incasso 50 e 80 mm
- realizzati con lamiera pre-zincata con spessore 15/10
- indicato per l'uso all'esterno degli edifici, per zone pedonali, passi carrai e parcheggi



Chiusini STANDARD 50 spessore 15/10

Dimensioni esterne (mm)	Cod. art.	Altezza (mm)	Luce netta (mm)
230 x 230 x 50	3515	50	200 x 200 x 50
330 x 330 x 50	3516	50	300 x 300 x 50
430 x 430 x 50	3517	50	400 x 400 x 50
530 x 530 x 50	3518	50	500 x 500 x 50
630 x 630 x 50	3519	50	600 x 600 x 50
730 x 730 x 50	3527	50	700 x 700 x 50

Chiusini STANDARD 80 spessore 15/10

Dimensioni esterne (mm)	Cod. art.	Altezza (mm)	Luce netta (mm)
230 x 230 x 80	3528	80	200 x 200 x 80
330 x 330 x 80	3529	80	300 x 300 x 80
430 x 430 x 80	3537	80	400 x 400 x 80
530 x 530 x 80	3538	80	500 x 800 x 80
630 x 630 x 80	3539	80	600 x 600 x 80
730 x 730 x 80	3545	80	700 x 700 x 80

CHIUSINI HARD

CARATTERISTICHE

- chiusino pavimentabile pesante
- altezza di incasso 50 e 80 mm
- con telaio a T con spessore 20/10
- in acciaio zincato a caldo con superficie liscia
- resistente alla corrosione zincatura a caldo > 60 micron di zinco
- indicato per l'uso all'esterno degli edifici, per zone pedonali, passi carrai e parcheggi

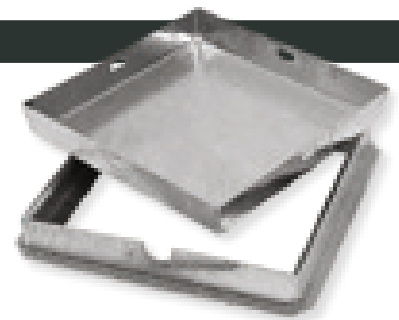

Chiusini HARD 50

Dimensioni esterne (mm)	Cod. art.	Altezza (mm)	Luce netta (mm)
240 x 240 x 50	3549	50	200 x 200 x 50
340 x 340 x 50	3550	50	300 x 300 x 50
440 x 400 x 50	3551	50	400 x 400 x 50
540 x 540 x 50	3552	50	500 x 500 x 50
540 x 740 x 50	3553	50	500 x 700 x 50
640 x 640 x 50	3554	50	600 x 600 x 50
740 x 740 x 50	3560	50	700 x 700 x 50
840 x 840 x 50	3561	50	800 x 800 x 50

Chiusini HARD 80

Dimensioni esterne (mm)	Cod. art.	Altezza (mm)	Luce netta (mm)
240 x 240 x 80	3562	80	200 x 200 x 80
340 x 340 x 80	3563	80	300 x 300 x 80
440 x 400 x 80	3564	80	400 x 400 x 80
540 x 540 x 80	3565	80	500 x 500 x 80
540 x 740 x 80	3566	80	500 x 700 x 80
640 x 640 x 80	3567	80	600 x 600 x 80
740 x 740 x 80	3568	80	700 x 700 x 80
840 x 840 x 80	3569	80	800 x 800 x 80

COPERCHI PER CISTERNA

CARATTERISTICHE

- coperchi per carico pesante
- realizzati in lamiera bugnata sp 25/10
- con cerniera e asola per lucchetto di chiusura
- con telaio a T con spessore 20/10
- in acciaio zincato a caldo
- resistente alla corrosione zincatura a caldo > 60 micron di zinco
- conforme al Regolamento UE n 305/2011
- indicato per l'uso all'esterno degli edifici, per zone pedonali, passi carrai e parcheggi

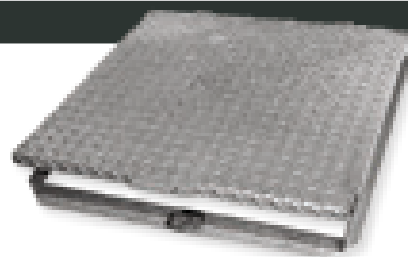

Coperchi per cisterna H 42,5 zincati a caldo

Dimensioni esterne (mm)	Cod. art.	Altezza (mm)	Luce netta (mm)
240 x 240 x 42,5	3444	42,5	200 x 200 x 42,5
340 x 340 x 42,5	3445	42,5	300 x 300 x 42,5
440 x 440 x 42,5	3446	42,5	400 x 400 x 42,5
540 x 540 x 42,5	3447	42,5	500 x 500 x 42,5
640 x 640 x 42,5	3448	42,5	600 x 600 x 42,5
740 x 740 x 42,5	3449	42,5	700 x 700 x 42,5
840 x 840 x 42,5	3450	42,5	800 x 800 x 42,5
990 x 990 x 42,5	3451	42,5	950 x 950 x 42,5
1040 x 1040 x 42,5	3452	42,5	1000 x 1000 x 42,5
540 x 740 x 42,5	3453	42,5	500 x 700 x 42,5

GRIGLIE ANTITACCO ZINCATE A CALDO CON TELAIO

CARATTERISTICHE

- grigliati pressati completi di telaio
- griglie e telaio zincati a caldo
- resistente alla corrosione zincatura a caldo > 60 micron di zinco
- a maglia 33 x 11 antitacco
- piatto portante 2 mm
- con altezza incasso H25 mm

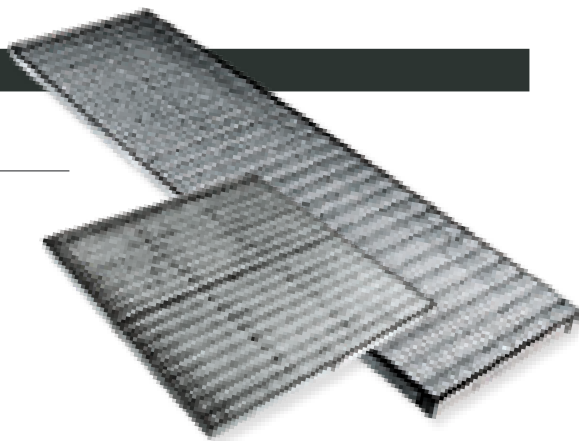

Grigliati MEDIUM 33 x 11 antitacco zincati a caldo con telaio pre-zincato - PEDONALI

Dimensioni (mm)	Dimensioni esterne (mm)	Cod. art.	Altezza (mm)
200 x 200 x 25	210 x 210 x 30	3454	25
250 x 250 x 25	260 x 260 x 30	3455	25
300 x 300 x 25	310 x 310 x 30	3456	25
350 x 350 x 25	360 x 360 x 30	3457	25
400 x 400 x 25	410 x 410 x 30	3458	25
450 x 450 x 25	460 x 460 x 30	3461	25
500 x 500 x 25	510 x 510 x 30	3462	25
550 x 550 x 25	560 x 560 x 30	3463	25
600 x 600 x 25	610 x 610 x 30	3464	25
650 x 650 x 25	660 x 660 x 30	3465	25
1000 x 150 x 25	1010 x 160 x 30	3466	25
1000 x 200 x 25	1010 x 210 x 30	3467	25
1000 x 250 x 25	1010 x 260 x 30	3468	25
1000 x 300 x 25	1010 x 310 x 30	3469	25
1000 x 400 x 25	1010 x 410 x 30	3470	25
1000 x 500 x 25	1010 x 510 x 30	3471	25
1000 x 600 x 25	1010 x 610 x 30	3472	25
1200 x 600 x 25	1210 x 610 x 30	3473	25

GRIGLIE ZINCATE A CALDO CON TELAIO

CARATTERISTICHE

- grigliati elettrosaldati completi di telaio
- griglie zincate a caldo e telaio pre-zincato
- resistente alla corrosione zincatura a caldo > 60 micron di zinco
- piatto portante 2 mm
- con altezza incasso H25 mm

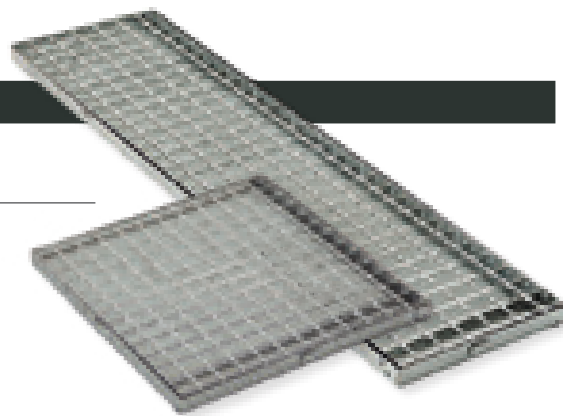

Grigliati MEDIUM 34 x 38 con telaio zincati a caldo - PEDONALI

Dimensioni (mm)	Dimensioni esterne (mm)	Cod. art.	Altezza (mm)
200 x 200 x 25	210 x 210 x 30	3474	25
250 x 250 x 25	260 x 260 x 30	3475	25
300 x 300 x 25	310 x 310 x 30	3476	25
350 x 350 x 25	360 x 360 x 30	3477	25
400 x 400 x 25	410 x 410 x 30	3478	25
450 x 450 x 25	460 x 460 x 30	3479	25
500 x 500 x 25	510 x 510 x 30	3480	25
550 x 550 x 25	560 x 560 x 30	3481	25
600 x 600 x 25	610 x 610 x 30	3482	25
650 x 650 x 25	660 x 660 x 30	3483	25

Dimensioni (mm)	Dimensioni esterne (mm)	Cod. art.	Altezza (mm)
1000 x 100 x 25	1010 x 110 x 30	3484	25
1000 x 150 x 25	1010 x 160 x 30	3485	25
1000 x 200 x 25	1010 x 210 x 30	3486	25
1000 x 250 x 25	1010 x 260 x 30	3487	25
1000 x 300 x 25	1010 x 310 x 30	3488	25
1000 x 400 x 25	1010 x 410 x 30	3489	25
1000 x 500 x 25	1010 x 510 x 30	3490	25
1000 x 600 x 25	1010 x 610 x 30	3491	25
1200 x 600 x 25	1210 x 610 x 30	3492	25

GRIGLIE ZINCATE A CALDO CON TELAIO

CARATTERISTICHE

- grigliati elettrosaldati completi di telaio
- griglie zincate a caldo
- resistente alla corrosione zincatura a caldo > 60 micron di zinco
- piatto portante 3 mm
- con altezza incasso H40 mm

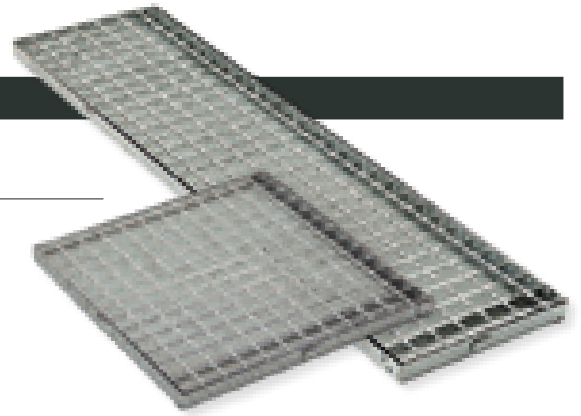

Grigliati HARD 34 x 38 con telaio zincati a caldo - CARRABILI

Dimensioni (mm)	Dimensioni esterne (mm)	Cod. art.	Altezza (mm)
300 x 300 x 40	310 x 310 x 45	3493	40
350 x 350 x 40	360 x 360 x 45	3494	40
400 x 400 x 40	410 x 410 x 45	3495	40
450 x 450 x 40	510 x 510 x 45	3496	40
500 x 500 x 40	560 x 560 x 45	3497	40
550 x 550 x 40	610 x 610 x 45	3498	40
600 x 600 x 40	660 x 660 x 45	3499	40
1000 x 150 x 40	1010 x 160 x 45	3500	40
1000 x 200 x 40	1010 x 210 x 45	3501	40
1000 x 250 x 40	1010 x 260 x 45	3502	40
1000 x 300 x 40	1010 x 310 x 45	3503	40
1000 x 400 x 40	1010 x 410 x 45	3504	40
1000 x 500 x 40	1010 x 510 x 45	3505	40
1000 x 600 x 40	1010 x 610 x 45	3506	40
1200 x 600 x 40	1210 x 610 x 45	3507	40

FINESTRE E BOCCHIE DI LUPO

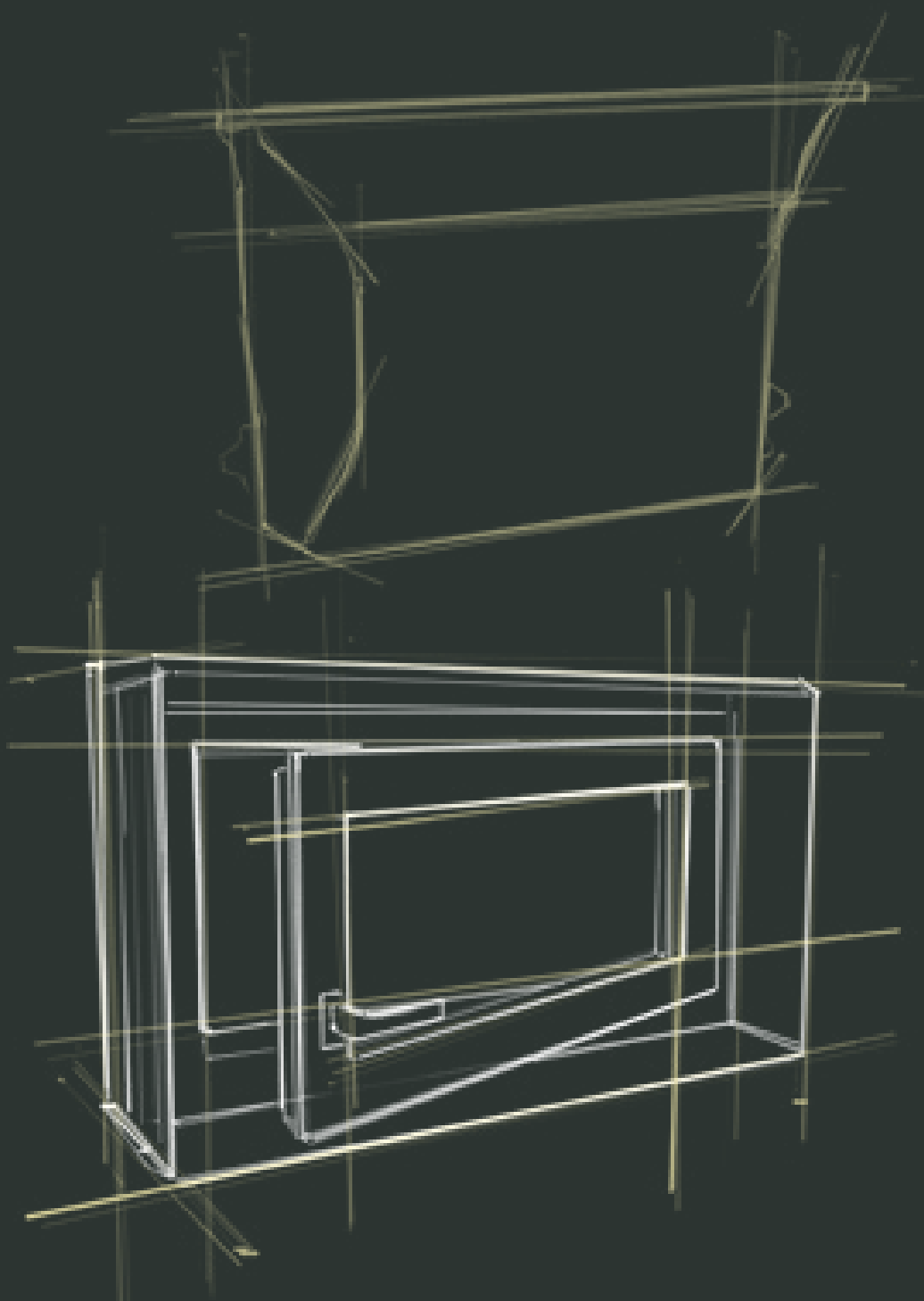



UNA COMBINAZIONE UNICA

Quando si tratta di migliorare la vivibilità di locali difficili, quali cantine, laboratori, lavanderie, bagni, WC e garage interrati e seminterrati, è necessaria una soluzione ad hoc, ma sono indispensabili anche grande praticità e qualità. L'abbinamento finestra e bocca di lupo PIRCHER è la soluzione ottimale per illuminare ed aerare questi ambienti. La gamma di bocche di lupo, ampliata con la nuova linea MEAMAX®, e la varietà di misure e modelli di finestre consentono di trovare sempre la soluzione migliore per le differenti situazioni ed esigenze. La combinazione di stabilità, leggerezza e facilità di posa fanno delle bocche di lupo e delle finestre PIRCHER, una coppia vincente.



Finestra con apertura "Wasistas e Anta" e vetro isolante da 20 mm



Bocca di lupo "Rinforzata" disponibile in 10 misure completa di griglia e viteria



FINESTRE

Le finestre PIRCHER sono realizzate in pvc, materiale che le rende estremamente resistenti agli agenti atmosferici, agli sbalzi termici, agli urti e alle possibili deformazioni. Ma il pvc è allo stesso tempo molto leggero, per cui consente di posare e maneggiare le finestre con grande facilità.

Le finestre sono fornite pronte per essere installate, complete di vetro (in due varianti) ed accessori per il montaggio, listelli di sostegno, maniglie, cardini e viterie. Le finestre PIRCHER possono essere inserite sia in muri di calcestruzzo, con il vantaggio di poter essere applicate direttamente sul cassero per il getto del muro, sia in muri di mattoni. Considerando tutte queste caratteristiche, si risparmiano tempo e fatica per la posa in cantiere e si può contare su una notevole riduzione dei costi.

CARATTERISTICHE

- struttura: pvc
- anta: in vetro sostituibile
- vetro: in tre diversi spessori, di sicurezza da 5 mm o isolante da 24/28 mm
- apertura: ad anta o ad anta/ribalta
- accessori: inferriate retinate

PROPRIETÀ

- leggere
- indeformabili
- inattaccabili dagli agenti atmosferici
- resistenti a temperature fino a +100° C e a -50° C

VANTAGGI

- montaggio semplice e rapido
- manutenzione ridotta (non necessitano di verniciature, lavabili con acqua)
- notevole risparmio economico e di tempo
- ampia scelta di misure
- grande versatilità d'impiego

MODELLI E MISURE

Le finestre sono realizzate in misure e spessori differenti.

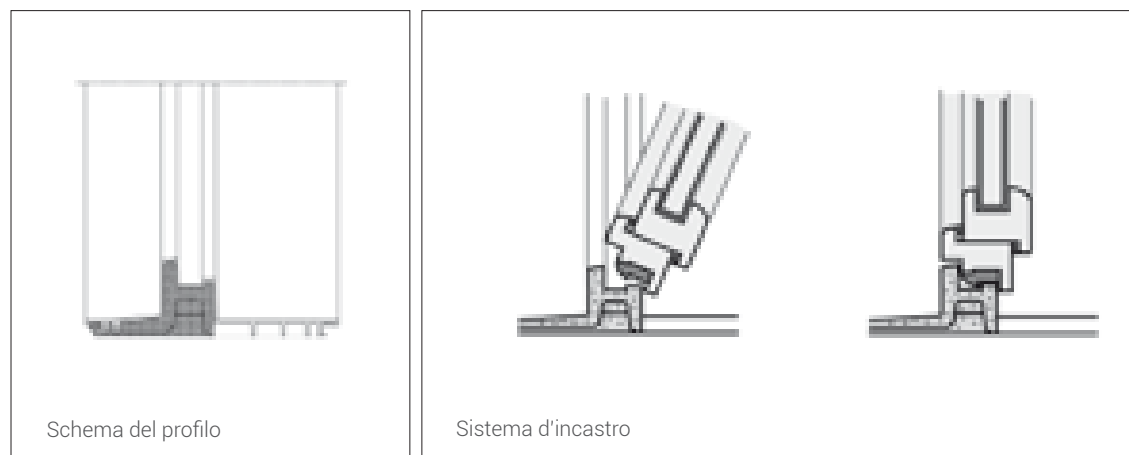

FINESTRE CON APERTURA A "WASISTAS"

CARATTERISTICHE

- finestre complete di telaio ad intradosso
- con telaio in pvc bianco resistente agli urti
- finestre con apertura a "Wasistas" anta ribalta
- disponibili con vetro di sicurezza da 5 mm o con vetro isolante da 24 mm
- per installazioni di muri in getto e muri di mattoni

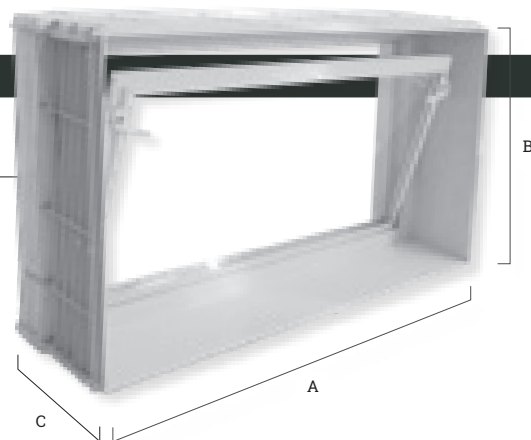

Finestre ANTARIBALTA - vetro da 5 mm

Dimensioni A x B x C (cm)	C (spess. muro in cm)	Luce netta (cm)	Cod. art.	Cod. telaio	Cod. antaribalta
80 x 50 x 20,0	20,0	59 x 32	6006	6006T	8050A5
80 x 50 x 25,0	25,0	59 x 32	6000	6000T	8050A5
80 x 50 x 30,0	30,0	59 x 32	6001	6001T	8050A5
80 x 50 x 36,5	36,5	59 x 32	6002	6002T	8050A5
80 x 50 x 39,5	39,5	59 x 32	6005	6005T	8050A5
80 x 60 x 20,0	20,0	59 x 32	6031	6031T	8060A5
80 x 60 x 25,0	25,0	59 x 32	6025	6025T	8060A5
80 x 60 x 30,0	30,0	59 x 32	6026	6026T	8060A5
80 x 60 x 36,5	36,5	59 x 32	6027	6027T	8060A5
80 x 60 x 39,5	39,5	59 x 32	6030	6030T	8060A5
100 x 50 x 20,0	20,0	79 x 32	6056	6056T	10050A5
100 x 50 x 25,0	25,0	79 x 32	6050	6050T	10050A5
100 x 50 x 30,0	30,0	79 x 32	6051	6051T	10050A5
100 x 50 x 35	36,5	79 x 32	6052	6052T	10050A5
100 x 50 x 39,5	39,5	79 x 32	6055	6055T	10050A5
100 x 60 x 20,0	20,0	79 x 42	6081	6081T	10060A5
100 x 60 x 25,0	25,0	79 x 42	6075	6075T	10060A5
100 x 60 x 30,0	30,0	79 x 42	6076	6076T	10060A5
100 x 60 x 36,5	36,5	79 x 42	6077	6077T	10060A5
100 x 60 x 39,5	39,5	79 x 42	6080	6080T	10060A5
100 x 80 x 20,0	20,0	79 x 62	6106	6106T	10080A5
100 x 80 x 25,0	25,0	79 x 62	6100	6100T	10080A5
100 x 80 x 30,0	30,0	79 x 62	6101	6101T	10080A5
100 x 80 x 35,0	36,5	79 x 62	6102	6102T	10080A5
100 x 80 x 39,5	39,5	79 x 62	6105	6105T	10080A5
100 x 100 x 20,0	20,0	79 x 82	6131	6131T	100100A5
100 x 100 x 25,0	25,0	79 x 82	6125	6125T	100100A5
100 x 100 x 30,0	30,0	79 x 82	6126	6126T	100100A5
100 x 100 x 36,5	36,5	79 x 82	6127	6127T	100100A5
100 x 100 x 39,5	39,5	79 x 82	6130	6130T	100100A5

Dimensioni esterne: larghezza +5 mm, altezza +20 mm

Finestre ANTARIBALTA - vetro da 24 mm

Dimensioni A x B x C (cm)	C (spess. muro in cm)	Luce netta (cm)	Cod. art.	Cod. telaio	Cod. antaribalta
80 x 50 x 20,0	20,0	59 x 32	6016	6006T	8050A24
80 x 50 x 25,0	25,0	59 x 32	6010	6000T	8050A24
80 x 50 x 30,0	30,0	59 x 32	6011	6001T	8050A24
80 x 50 x 35,0	36,5	59 x 32	6012	6002T	8050A24
80 x 50 x 39,5	39,5	59 x 32	6015	6005T	8050A24
80 x 60 x 20,0	20,0	59 x 32	6041	6031T	8060A24
80 x 60 x 25,0	25,0	59 x 32	6035	6025T	8060A24
80 x 60 x 30,0	30,0	59 x 32	6036	6026T	8060A24
80 x 60 x 35,0	36,5	59 x 32	6037	6027T	8060A24
80 x 60 x 39,5	39,5	59 x 32	6040	-	8060A24
100 x 50 x 20,0	20,0	79 x 32	6066	6056T	10050A24
100 x 50 x 25,0	25,0	79 x 32	6060	6050T	10050A24
100 x 50 x 30,0	30,0	79 x 32	6061	6051T	10050A24
100 x 50 x 36,5	36,5	79 x 32	6062	-	10050A24
100 x 50 x 39,5	39,5	79 x 32	6065	-	10050A24
100 x 60 x 20,0	20,0	79 x 42	6091	6081T	10060A24
100 x 60 x 25,0	25,0	79 x 42	6085	6075T	10060A24
100 x 60 x 30,0	30,0	79 x 42	6086	6076T	10060A24
100 x 60 x 36,5	36,5	79 x 42	6087	-	10060A24
100 x 60 x 39,5	39,5	79 x 42	6090	-	10060A24
100 x 80 x 20,0	20,0	79 x 62	6116	6106T	10080A24
100 x 80 x 25,0	25,0	79 x 62	6110	6100T	10080A24
100 x 80 x 30,0	30,0	79 x 62	6111	6101T	10080A24
100 x 80 x 35,0	36,5	79 x 62	6112	6102T	10080A24
100 x 80 x 39,5	39,5	79 x 62	6115	-	10080A24
100 x 100 x 20,0	20,0	79 x 82	6141	6131T	100100A5
100 x 100 x 25,0	25,0	79 x 82	6135	6125T	100100A24
100 x 100 x 30,0	30,0	79 x 82	6136	6126T	100100A24
100 x 100 x 36,5	36,5	79 x 82	6137	-	100100A24
100 x 100 x 39,5	39,5	79 x 82	6140	-	100100A24

Dimensioni esterne: larghezza +5 mm, altezza +20 mm

FINESTRE CON APERTURA OSCILLOBATTENTE

CARATTERISTICHE

- finestre complete di telaio ad intradosso
- con telaio in pvc bianco resistente agli urti
- finestre con apertura ad anta oscillobattente
- disponibili con vetro isolante da 28 mm
- disponibili con anta ad apertura sia a destra sia a sinistra
- per installazioni di muri in getto e muri di mattoni

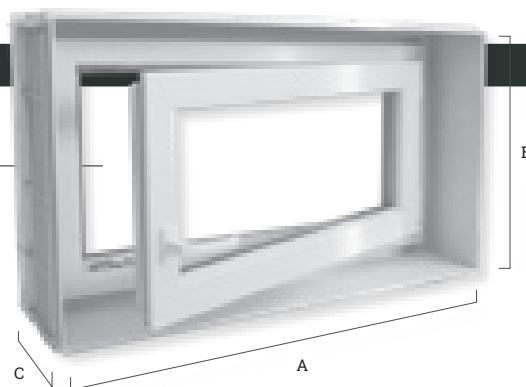

Finestre ANTARIBALTA - vetro da 24 mm

Dimensioni A x B x C (cm)	C (spess. muro in cm)	Luce netta (cm)	Cod. art.	Cod. telaio	Cod. anta
80 x 50 x 20,0	20,0	47 x 18	6206	6006T	8050A28DX
80 x 50 x 25,0	25,0	47 x 18	6200	6000T	8050A28
80 x 50 x 30,0	30,0	47 x 18	6201	6001T	8050A28
80 x 50 x 36,5	36,5	47 x 18	6202	-	8050A28
80 x 50 x 39,5	39,5	47 x 18	6205	-	8050A28
80 x 60 x 20,0	20,0	47 x 28	6231	6031T	8060A28
80 x 60 x 25,0	25,0	47 x 28	6225	6025T	8060A28
80 x 60 x 30,0	30,0	47 x 28	6226	6026T	8060A28
80 x 60 x 36,5	36,5	47 x 28	6227	-	8060A28
80 x 60 x 39,5	39,5	47 x 28	6230	-	8060A28
100 x 50 x 20,0	20,0	67 x 18	6256	6056T	10050A28
100 x 50 x 25,0	25,0	67 x 18	6250	6050T	10050A28
100 x 50 x 30,0	30,0	67 x 18	6251	6051T	10050A28
100 x 50 x 36,5	36,5	67 x 18	6252	6057T	10050A28
100 x 50 x 39,5	39,5	67 x 18	6255	-	10050A28
100 x 60 x 20,0	20,0	67 x 28	6281	6081T	10060A28
100 x 60 x 25,0	25,0	67 x 28	6275	6075T	10060A28
100 x 60 x 30,0	30,0	67 x 28	6276	6076T	10060A28
100 x 60 x 36,5	36,5	67 x 28	6277	6077T	10060A28
100 x 60 x 39,5	39,5	67 x 28	6280	6080T	10060A28
100 x 80 x 20,0	20,0	67 x 48	6306	6106T	10080A28
100 x 80 x 25,0	25,0	67 x 48	6300	6100T	10080A28
100 x 80 x 30,0	30,0	67 x 48	6301	6101T	10080A28
100 x 80 x 36,5	36,5	67 x 48	6302	-	10080A28
100 x 80 x 39,5	39,5	67 x 48	6305	6105T	10080A28
100 x 100 x 20,0	20,0	67 x 68	6331	6131T	100100A28
100 x 100 x 25,0	25,0	67 x 68	6325	6125T	100100A28
100 x 100 x 30,0	30,0	67 x 68	6326	6126T	100100A28
100 x 100 x 36,5	36,5	67 x 68	6327	-	100100A28
100 x 100 x 39,5	39,5	67 x 68	6330	-	100100A28

Dimensioni esterne: larghezza +5 mm, altezza +20 mm

GRIGLIE ZINCATE DI PROTEZIONE

Per una maggiore sicurezza, si possono dotare le finestre di griglie di protezione, secondo i modelli proposti.

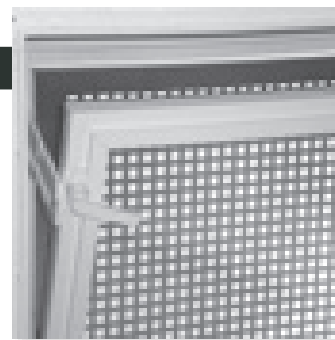

Descrizione	Dimensioni (cm)	Cod. art.
 Solo per i modelli "Wasistas"	80 x 50	6020
	80 x 60	6045
	100 x 50	6070
	100 x 60	6095
	100 x 80	6120
	100 x 100	6144



ISTRUZIONI DI MONTAGGIO

Installare le finestre PIRCHER è facilissimo: seguendo le istruzioni dettagliate di montaggio e di posa incollate su ogni singola finestra, il risultato sarà perfetto.



1. Posizionare al giusto livello il telaio premontato ed inchiodarlo al pannello.



2. Posizionare la finestra (preferibilmente senza il serramento) e fissarla con un chiodo. Inserire i telai di rinforzo per il getto.



3. Elemento metallico per il fissaggio, posizionato nella parte superiore del telaio.



4. Dettaglio.



5. Pannellare e gettare avendo cura di non far cadere il calcestruzzo direttamente sopra il telaio. Disarmare i pannelli e staccare con attenzione i telai di sostegno: il lavoro è concluso.

DETTAGLI DELLE FINESTRE PIRCHER



BOCCHHE DI LUPO

In abbinamento alle finestre, le bocche di lupo consentono l'ottimale illuminazione ed aerazione dei locali. Realizzate anch'esse in poliestere rinforzato con fibre di vetro, sono veloci e facili da installare. Decisivo per gli eccellenti risultati d'illuminazione è il colore bianco del materiale: si sfrutta l'effetto di riflessione del colore per portare la massima luce all'interno degli ambienti.

L'ampia gamma delle bocche di lupo PIRCHER consente di trovare il modello più idoneo al caso specifico, scegliendo tra: rinforzata, titano, maxi, e MEAMAX®.

Per tutti i modelli sono disponibili diversi tipi di griglie di copertura, zincate a caldo e complete di due ganci interni "antifurto". Un accorgimento che impedisce il sollevamento della griglia dall'esterno e garantisce una maggiore sicurezza. Per l'installazione delle bocche di lupo ad una maggiore profondità rispetto alla quota del terreno, è utilizzabile un elemento di rialzo, regolabile in altezza.

CARATTERISTICHE

- struttura: poliestere rinforzato con fibre di vetro
- colore bianco
- forma: staticamente ottimale
- angoli: rinforzati e smussati
- accessori: profilo antiusura

PROPRIETÀ

- leggere
- stabili
- indeformabili
- inattaccabili dagli agenti atmosferici
- resistenti a temperature fino a +100° C e a -50° C

VANTAGGI

- montaggio semplice e rapido
- manutenzione ridotta (non necessitano di verniciature, lavabili con acqua)
- notevole risparmio economico e di tempo
- ampia gamma di misure
- grande versatilità d'impiego
- massima riflessione della luce



BOCCHIE DI LUPO MEAMAX® E 100 PLUS

PIRCHER presenta le nuovissime bocche di lupo MEAMAX®: robuste, resistenti agli agenti atmosferici e semplicissime da montare. E con una marcia in più: la regolabilità in altezza di serie. Senza bisogno di elementi aggiuntivi, la bocca di lupo può essere alzata durante il montaggio di addirittura 25 cm. Con gli appositi rialzi è possibile aumentarne l'altezza di ulteriori 35 cm, sempre in modo semplice e rapido, senza bisogno di usare viti, né attrezzi.

Le nuove bocche di lupo MEAMAX® sono la soluzione giusta per qualsiasi situazione. Basta scegliere, montare, regolare in altezza e avvitare: fatto. Il montaggio è semplificato, i costi si riducono e la qualità è assicurata.

In poliestere rinforzato con fibre di vetro, le bocche di lupo MEAMAX sono carrabili già nella versione standard, basta abbinarvi la griglia idonea, a scelta tra l'assortimento a disposizione MEAMAX®.

CARATTERISTICHE

- bocche di lupo con struttura in poliestere rinforzato con fibre di vetro
- angoli con profili di rinforzo in acciaio inox
- gamma di griglie in acciaio zincato
- regolabili in altezza fino a 25 cm
- altezza regolabile ulteriormente con rialzi opzionali
- massima riflessione della luce

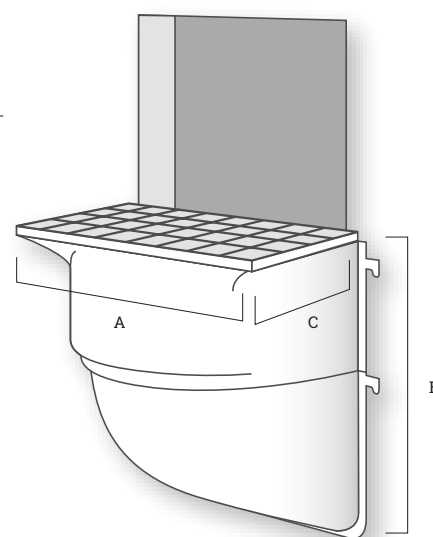

Bocche di lupo MEAMAX

Dimensioni esterne A x B x C (mm)	Cod. art.	Cod. griglie compatibili	Tipologia	Cod. bocchello di scarico	Cod. rialzo opzionale
100 x (100-125) x 40	6600	6401	a maglia 30 x 10	6630	6631
		6406	a maglia 30 x 30		
100 x (125-150) x 40	6620	6401	a maglia 30 x 10	6630	6631
		6406	a maglia 30 x 30		
125 x (100-125) x 40	6640	6441	a maglia 30 x 10	6630	6443
		6446	a maglia 30 x 30		

Bocche di lupo 100 PLUS

Dimensioni esterne A x B x C (mm)	Cod. art.	Cod. griglie compatibili	Tipologia	Cod. bocchello di scarico	Cod. rialzo opzionale
100 x (85-110) x 40	6610	6401	a maglia 30 x 10	6630	6631
		6406	a maglia 30 x 30		

BOCCHIE DI LUPO "RINFORZATE"

CARATTERISTICHE

- bocche di lupo con struttura in poliestere rinforzato con fibre di vetro
- angoli con profili di rinforzo in acciaio inox
- gamma di griglie in acciaio zincato
- regolabili in altezza fino a 25 cm
- altezza regolabile ulteriormente con rialzi opzionali
- massima riflessione della luce



Dimensioni esterne A x B x C (mm)	Cod. art.	Cod. griglie compatibili	Tipologia	Cod. bocchello di scarico	Cod. rialzo opzionale
80 x 100 x 40	6360	6361	a maglia 30 x 10	6430	6364
		6363	a maglia 30 x 30		
100 x 60 x 40	6410	6401	a maglia 30 x 10	6430	6431
		6406	a maglia 30 x 30		
100 x 100 x 40	6400	6401	a maglia 30 x 10	6430	6431
		6406	a maglia 30 x 30		
100 x 130 x 40	6420	6401	a maglia 30 x 10	6430	6431
		6406	a maglia 30 x 30		
100 x 100 x 60	6480	6481	a maglia 30 x 10	6430	6483
		6486	a maglia 30 x 30		
125 x 100 x 40	6440	6441	a maglia 30 x 10	6430	6443
		6446	a maglia 30 x 30		
125 x 100 x 60	6435	6436	a maglia 30 x 10	6430	6439
		6438	a maglia 30 x 30		



BOCCE DI LUPO "MAXI"

Il modello MAXI è più robusto e ha maggiore spessore rispetto al modello rinforzato. Questa bocca di lupo è particolarmente indicata per scantinati e seminterrati in cui la spinta del terreno circostante è molto forte.

L'unica distinzione tra le bocche di lupo Maxi e quelle rinforzate sta nelle misure. Il modello Maxi arriva infatti fino alle dimensioni di 200 x 150 x 70 cm, ma come il resto dell'assortimento ha struttura resistente e stabile, è facile da installare e dotata di griglie e accessori opzionali.

CARATTERISTICHE

- bocche di lupo con struttura in vetroresina
- angoli con profili di rinforzo in acciaio inox
- gamma di griglie in acciaio zincato
- altezza regolabile ulteriormente con rialzi opzionali
- massima riflessione della luce

Dimensioni esterne A x B x C (mm)	Cod. art.	Cod. griglie compatibili	Tipologia	Cod. bocchello di scarico	Cod. rialzo opzionale
150 x 120 x 60	6450	6451	a maglia 30 x 10	6430	6453
		6456	a maglia 30 x 30		
200 x 100 x 70	6460	6471	a maglia 30 x 10	6432	-
		6476	a maglia 30 x 30		
200 x 150 x 70	6470	6471	a maglia 30 x 10	6432	-
		6476	a maglia 30 x 30		

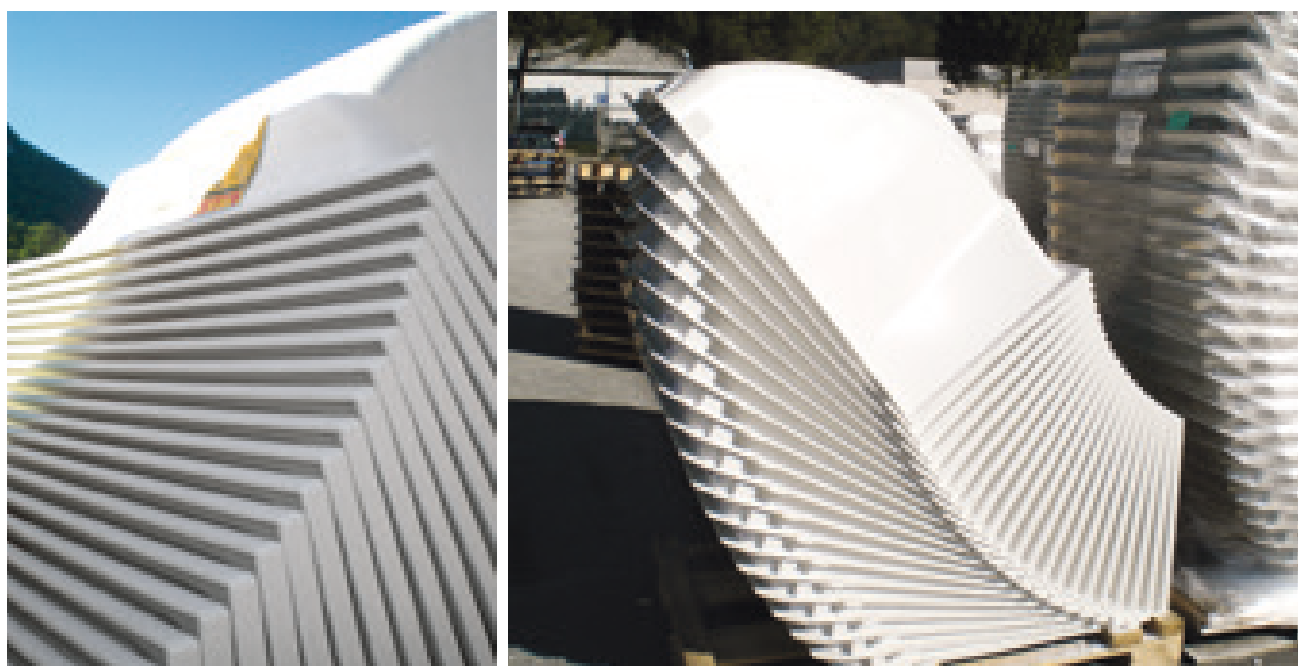

ISTRUZIONI DI MONTAGGIO

Le istruzioni dettagliate di montaggio e di posa del prodotto sono incollate su ogni singola bocca di lupo. Attenersi alle indicazioni tecniche garantisce una perfetta installazione.



1. Posizionare la parte inferiore della bocca di lupo al livello desiderato e determinare la posizione dei fori.



2. Forare, inserire i tasselli ed avvitare non completamente. Appendere la bocca di lupo.

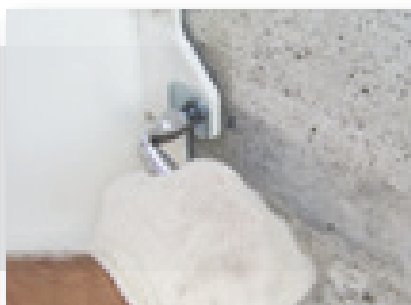

3. Avvitare completamente al muro.



4. La parte inferiore della bocca di lupo è fissata.



5. Inserire la griglia.



6. Posizionare la parte superiore ad un'altezza intermedia.



7. Determinare la posizione dei tasselli e forare.



8. Inserire le manopole di regolazione e avvitare parzialmente.

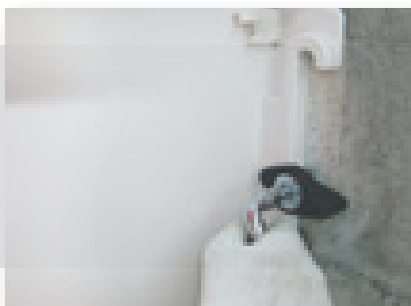

9. Regolare la giusta quota mediante la scala graduata e provvedere al fissaggio definitivo.



10. Il montaggio è ultimato.

ATTENZIONE

- Per il riempimento della zona circostante, utilizzare terra o magrone evitando sassi, ciottolame o detriti di grossa pezzatura.
- Non usare né far circolare ruspe, rulli o camion sul riempimento nelle strette vicinanze della bocca di lupo.
- Intorno alle bocche di lupo, nelle immediate adiacenze di marciapiedi, strade o piazzali, o a ridosso di scarpate o colline pendenti verso le bocche di lupo medesime (pericolo di smottamenti), ci deve essere eseguito un riempimento protettivo in calcestruzzo di spessore sufficiente a sopportare le spinte dei pesi verticali e laterali.
- In caso di utilizzo di rialzi è indispensabile eseguire un riempimento protettivo in calcestruzzo di spessore sufficiente per sopportare le spinte dei pesi verticali e laterali.
- Per la bocca di lupo Standard, Titano e Maxi è necessario, dopo aver inserito la griglia nella giusta sede, determinare la posizione dei rialzi superiori di fissaggio appoggiando la stessa alla parete. Dopo il fissaggio in quel modo eseguire i due fori inferiori e il fissaggio definitivo.

AERATORE

CARATTERISTICHE

- aeratore con struttura in poliestere rinforzato con fibre di vetro
- elementi sovrapponibili
- completi di morsetti ferma griglie e viterie
- nervature orizzontali che aumentano la stabilità
- assicurano una circolazione ottimale dell'aria in cantine, locali tecnici interrati, ripostigli e garage sotterranei



Dimensioni esterne A x B x C (mm)	Cod. art.	Cod. griglie compatibili	Tipologia
35 x 40 x 19,5	6490	6491	a maglia 30 x 10
		6496	a maglia 30 x 30

FALSI TELAI E LEGNO PER EDILIZIA

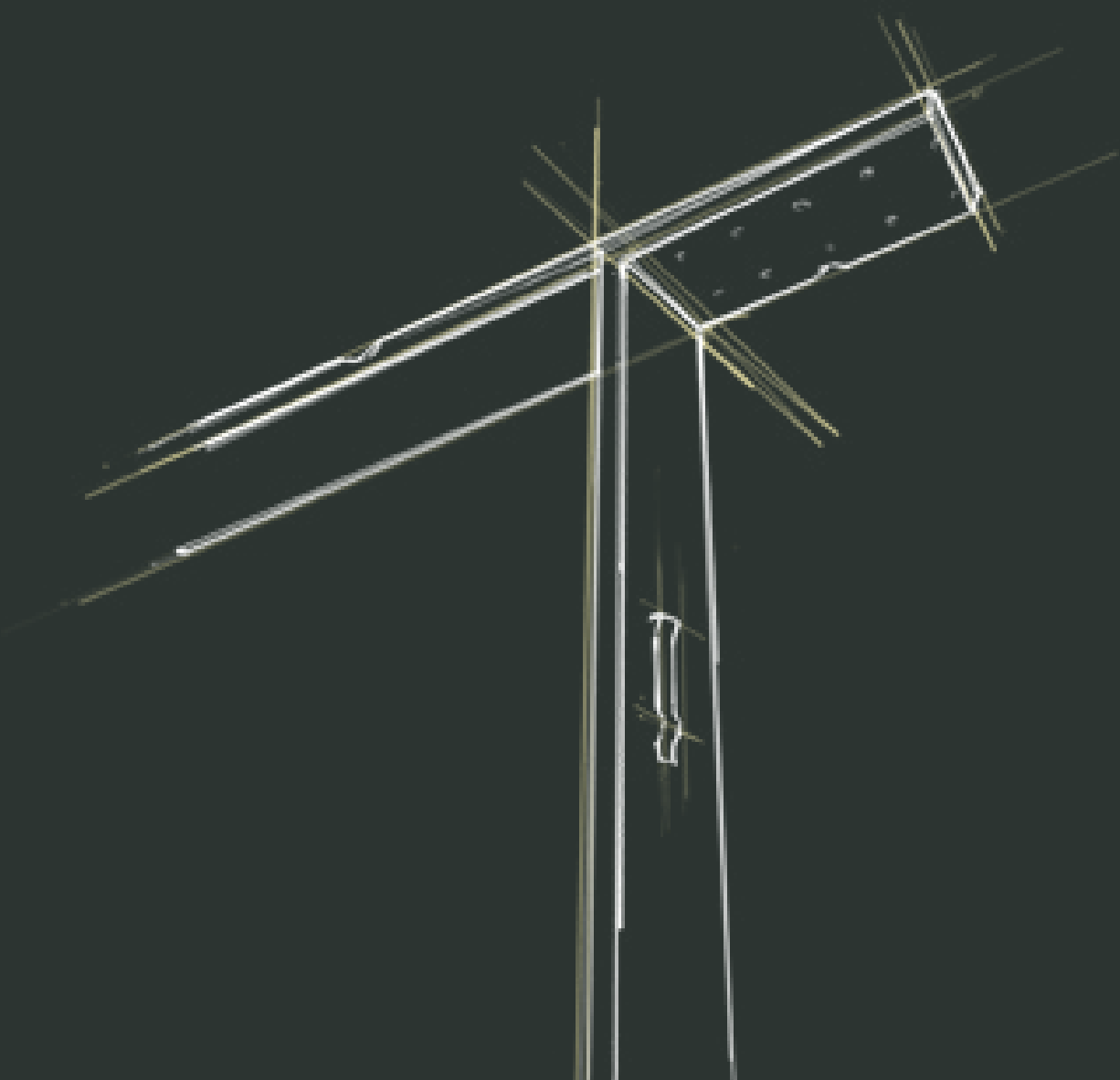



FALSI TELAI UNIVERSALI

Il falso telaio PIRCHER è un prodotto innovativo e facile da utilizzare.

CARATTERISTICHE

- 5 misure per differenti spessori muro: 85, 95, 105, 120, 145
- montaggio semplice e rapido
- minimo ingombro per il trasporto e il magazzino
- versatilità 3 prodotti in 1
- montante sagomato
- pre-foratura per una perfetta larghezza d'installazione
- installazione semplificata grazie ai listelli distanziatori fresati
- realizzato con legno certificato PEFC e con l'utilizzo di materiale riciclato
- imballaggio compatto e salvaspazio

Spessore muro (mm)	Cod. art.	Pallet (pz)
85	8150	120
95	8151	110
105	8152	100
120	8153	90
145	8154	80



LEGNO PER EDILIZIA - TAVOLETTE

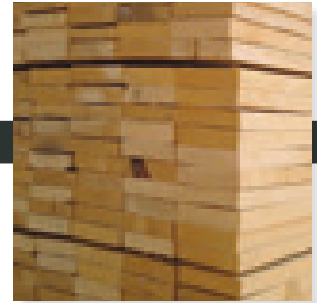

Descrizione	Cod. art.	Larghezza (mm)	Spessore (mm)	Lunghezza (mm)
Tavolette primate in abete segato	008165	100	25	4000
Tavolette primate in abete segato	008166	120	25	4000
Tavolette primate in abete segato	008167	150	25	4000
Tavoloni da ponteggio in abete segato	008170	250	50	4000

LEGNO PER EDILIZIA - MORALI

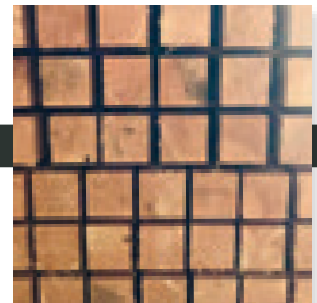

Descrizione	Cod. art.	Larghezza (mm)	Spessore (mm)	Lunghezza (mm)
Moralì in abete	008175	80	80	4000
Moralì in abete	008176	100	100	4000
Moralì in abete	008177	80	100	4000

LEGNO PER EDILIZIA - LISTELLI

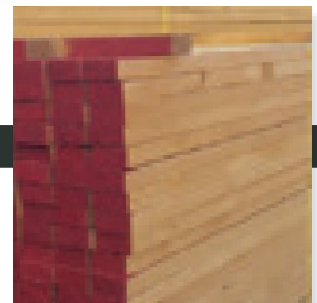

Descrizione	Cod. art.	Larghezza (mm)	Spessore (mm)	Lunghezza (mm)
Listello grezzo in abete	008180	40	80	4000
Listello grezzo in abete	008181	40	40	4000
Listello grezzo in abete	008182	30	40	4000
Listello grezzo in abete	008183	40	50	4000
Listello grezzo in abete	008184	25	50	4000

LEGNO PER EDILIZIA - OSB

Descrizione	Cod. art.	Larghezza (mm)	Spessore (mm)	Lunghezza (mm)	Pz bancale
OSB a pannelli in pino o pioppo	008190	1250	9	2500	108
OSB a pannelli in pino o pioppo	008191	1250	12	2500	90
OSB a pannelli in pino o pioppo	008192	1250	15	2500	64
OSB a pannelli in pino o pioppo	008193	1250	18	2500	48

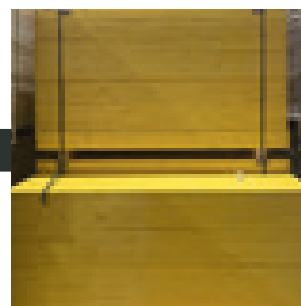
LEGNO PER EDILIZIA - PANNELLI GIALLI DA CASSERO

Descrizione	Cod. art.	Cod. EAN	Misura (mm)	Pz bancale
Pannello per edilizia 3 strati	807905	8005938074330	1000 x 500 x 27	40
Pannello per edilizia 3 strati	807906	8005938074347	2000 x 500 x 27	40
Pannello per edilizia 3 strati	807907	8005938074354	2500 x 500 x 27	40

**Tutto il legno da edilizia è essiccato.
Vendita a pacco di ca. 4 m³.**